

# Barreras

---

Gama de barreras automáticas

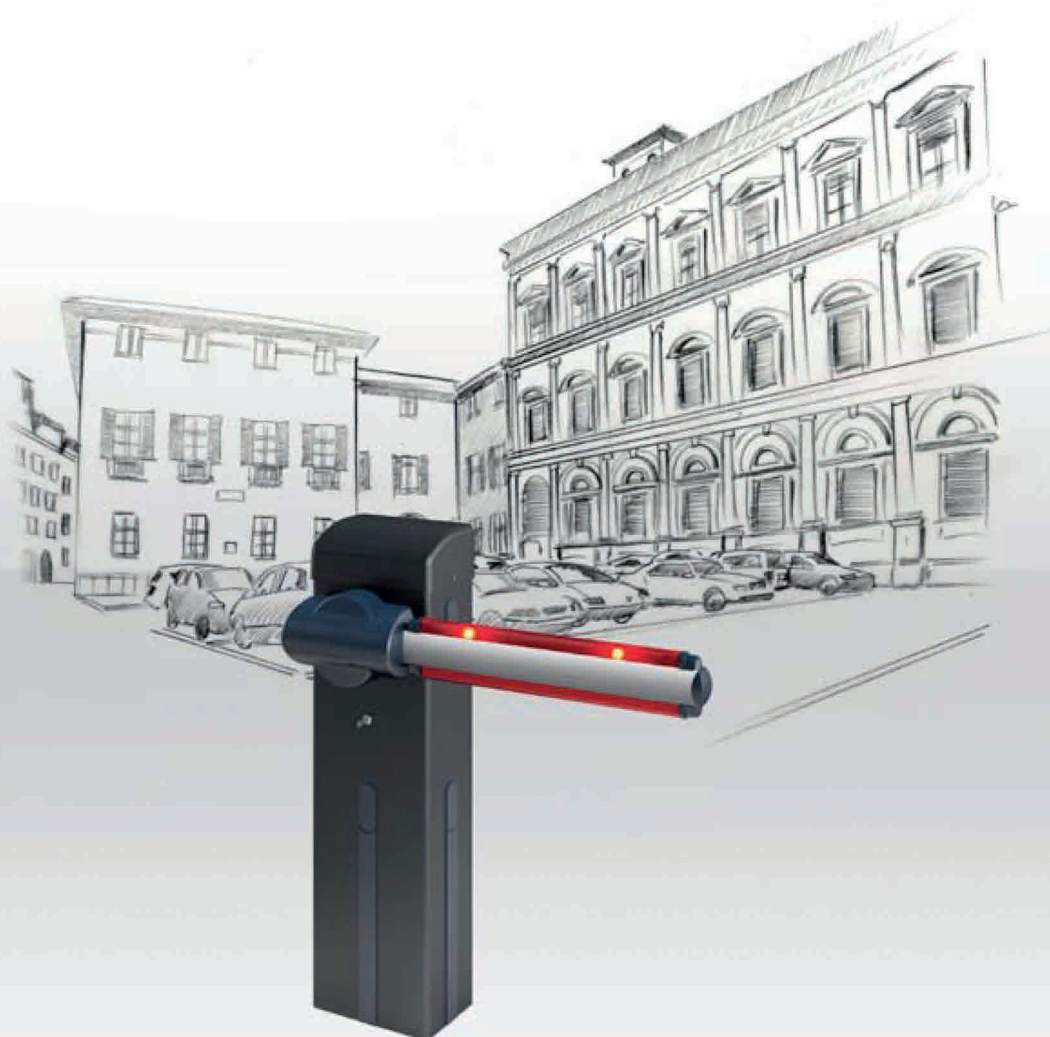

tuned to you

# Maxima

- Barrera electromecánica de 230 Vca para uso intensivo en accesos de 1,7 m a 8 m, indicada para aparcamientos de gran capacidad.
- Estructura autoportante de acero reforzado por cataforesis y pintura en polvo, con motorreductor interno autorrefrigerado en baño de aceite.
- Movimiento suave del asta gracias al mecanismo de biela-manivela. Con soporte del asta incorporado, plantilla de montaje (opcional) y central de mando.

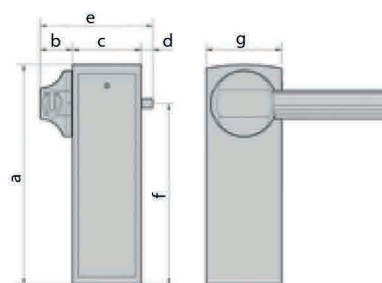
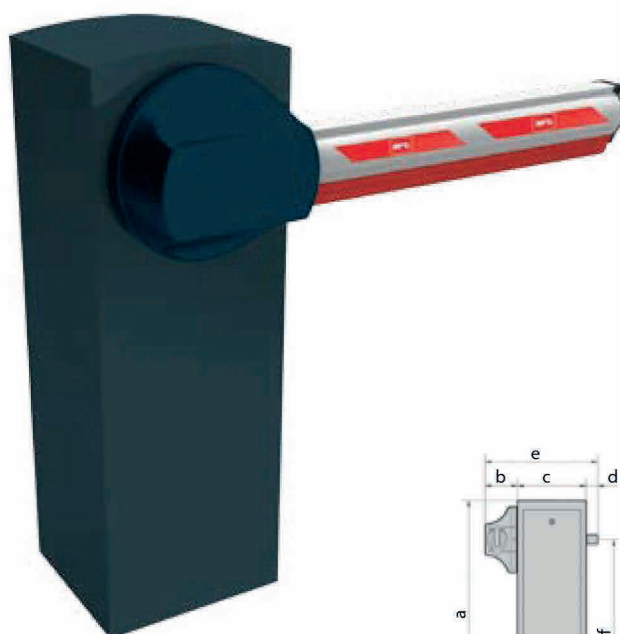











	a	b	c	d	e	f	g
<b>MAXIMA 30</b>	1110	120	320	40	480	950	280
<b>MAXIMA 60 / MAXIMA 80</b>	1155	170	360	60	590	950	400

## CARACTERÍSTICAS TÉCNICAS

	MAXIMA 30	MAXIMA 60	MAXIMA 80
Paso útil	1,7 ÷ 3 m	4 ÷ 6,4 m	6,5 ÷ 8 m
Tiempo de apertura o cierre	1,7 s	8 s	8 s
Central de control	monofásica		
Motorreductor	en baño de aceite		
Frecuencia de uso	10 000 maniobras diarias	2000 maniobras diarias	2000 maniobras diarias
MCBF (ciclos promedio entre fallos)	5 000 000 maniobras	1 250 000 maniobras	1 250 000 maniobras
Tensión alimentación motor	230 V		
Ralentización	apertura y cierre		
Reacción al impacto	inversor magnético electrónico		
Bloqueo	mecánico		
Desbloqueo	dentro de la estructura		
Condiciones ambientales	-30 °C ÷ 60 °C		

# Accesorios

	Código	Nombre	Descripción	MOOVI	GIOTTO	MICHEL-	MAXIMA	MAXIMA ULTRA
	P120036 00001	<b>ATM25</b>	Mástil de aluminio L=2,5 m perfil de gota con reflectantes rojos. Sin luces ni goma de protección. Nuevo embalaje de poliestireno para protección total.				■	■
	P120036 00002	<b>ATM30</b>	Mástil de aluminio L=3 m perfil de gota con reflectantes rojos. Sin luces ni goma de protección. Nuevo embalaje de poliestireno para protección total.				■	■
	P120036 00003	<b>ATM40</b>	Mástil de aluminio L=4 m perfil de gota con reflectantes rojos. Sin luces ni goma de protección. Nuevo embalaje de poliestireno para protección total.				■	■
	P120036 00004	<b>ATM50</b>	Mástil de aluminio L=5 m perfil de gota con reflectantes rojos. Sin luces ni goma de protección. Nuevo embalaje de poliestireno para protección total.				■	■
	P120037 00001	<b>ATM30 90°</b>	Mástil articulado 90° L=3 montado. Sin luces ni goma.				■	■
	P120037 00002	<b>ATM50 90°</b>	Mástil articulado 90° L=5 montado. Sin luces ni goma.				■	■
	P120038 00001	<b>ATM30 90° L</b>	Mástil articulado de 3 m apertura 90° con luces montadas.				■	■
	P120038 00002	<b>ATM50 90° L</b>	Mástil articulado de 5 m apertura 90° con luces montadas.				■	■
	P120041	<b>ATML60</b>	Mástil de aluminio L=60 m ø 92 mm. Sin luces ni goma. Nuevo embalaje de poliestireno para protección total.				■	■
	P120042	<b>ATML EXT2</b>	Extensión L=2 m para mástil mod. ATML 60. Sin luces ni goma.				■	■
	P120046	<b>OMEGA ATML U 68</b>	Fijación única del cárter de protección de las manos y tornillería para Maxima_68 Ultra. Sin mástil.					■
	P120062	<b>OMEGA ATM U35</b>	Fijación única para mástil ATM en MAXIMA ULTRA 35. Sin mástil.					■
	P120043	<b>OMEGA ATM</b>	Fijación única del cárter de protección de las manos y tornillería para mástil ATM				■	
	P120044	<b>OMEGA ATML</b>	Fijación única del cárter de protección de las manos y tornillería para MAXIMA 60/80. Sin mástil.				■	
	N728022	<b>AQ6</b>	Mástil rectangular 6 m completo para MICHELANGELO				■	
	N999606	<b>OMEGA AQ 6</b>	Kit de accesorios para mástil AQ 6				■	
	N999607	<b>OMEGA AT 70</b>	Kit de accesorios para AT 704/706				■	
	N728026	<b>AT 704</b>	Primer tramo de mástil redondo telescópico para MICHELANGELO, diám. 70 mm, longitud 4,3 m.				■	
	N728027	<b>AT 504</b>	Segundo tramo de mástil redondo telescópico para MICHELANGELO, diám. 50 mm, longitud 4,6 m.				■	
	N728028	<b>AT 502</b>	Segundo tramo de mástil redondo telescópico para MICHELANGELO, diám. 50 mm, longitud 2,6 m.				■	
	N728030	<b>AT 706</b>	Mástil redondo diám. 70 mm longitud 6,35 m para MICHELANGELO, para accesos de hasta				■	
	N728033	<b>AQ3</b>	Mástil rectangular de 3 m completo para GIOTTO y MOOVI	■	■			
	N728034	<b>AQ5</b>	Mástil rectangular de 5 m completo para GIOTTO y MOOVI	■	■			
	N999507	<b>OMEGA AQ</b>	Kit de accesorios para instalación de mástil rectangular de 3/5 m en MOOVI/GIOTTO	■	■			
	N728031	<b>AT3</b>	Mástil redondo de 3 m completo para MOOVI/GIOTTO	■	■			
	N728032	<b>AT5</b>	Mástil redondo de 5 m completo para MOOVI/GIOTTO	■	■			
	N728038	<b>AT6</b>	Mástil redondo de 6 m completo para MOOVI/GIOTTO	■	■			
	N999513	<b>OMEGA AT</b>	Kit de accesorios para instalación de mástil redondo de 3/6 m en MOOVI/GIOTTO	■	■			

# Bft, tuned to you

Nosotros le ayudamos en su trabajo.

Porque no creamos productos "just working",  
que simplemente funcionan,  
sino que seguimos mirando más allá de lo inmediato,  
para imaginar, proyectar y realizar  
soluciones tecnológicas avanzadas y eficaces, fiables y duraderas.

Porque le ofrecemos instrumentos y servicios innovadores y concretos,  
que mejoran su rendimiento profesional,  
ponen de relieve sus competencias,  
y le facilitan a su negocio un aumento de la rentabilidad.

Porque consideramos la calidad auténtica – la que no tiene adjetivos –  
como el único estandarte posible.

## **Bft Spa**

Via Lago di Vico, 44  
36015 Schio (VI)  
T +39 0445 69 65 11  
F +39 0445 69 65 22

→ [www.bftautomation.com](http://www.bftautomation.com)